

Adatlap | Cikkszám: 243-204

MICRO PUSH WIRE® csatlakozó kötődobozokhoz; tömör vezetéknek; 0,8 mm Ø; 4 vezeték; sötétszürke készülék ház; világosszürke fedél; max. működési környezeti hőm. 60 °C; 0,80 mm²; sötétszürke

www.wago.com/243-204

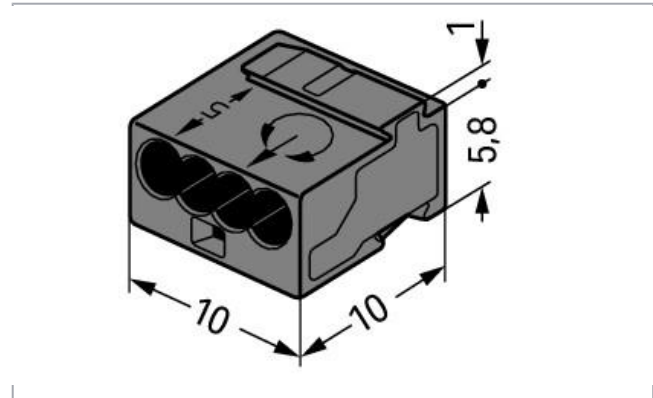
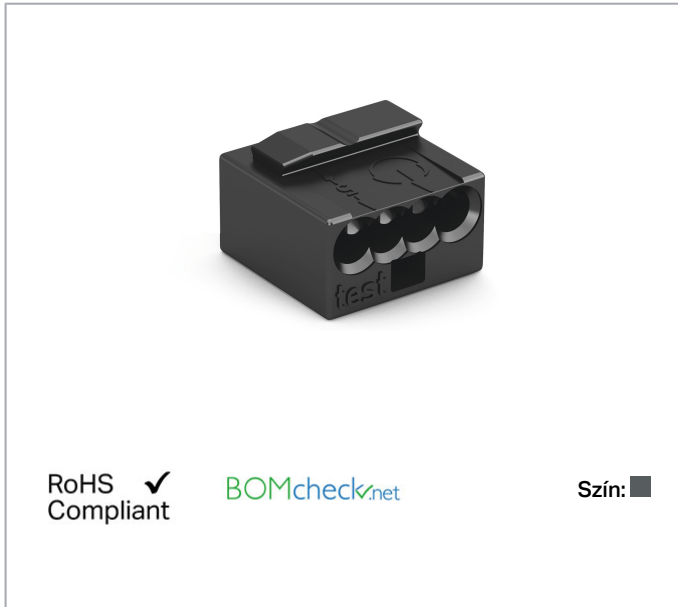

Termékleírás

1. biztonsági utasítás:

0,5 mm Ø/AWG 24 vagy 1,0 mm Ø/AWG 18 is lehetséges, ha csak ezt az egy keresztmetszetet használja.

Adatok

Elektromos adatok

Ratings per IEC/EN 60664-1

Értékelés a(z) szerint	EN 60664
Névleges feszültség (II / 2)	100 V
Névleges feszültségimpulzus (II / 2)	1,5 kV
Névleges áram	6 A
Jelmagyarázat (néveleges)	(II / 2) ≙ Overvoltage category II / Pollution degree 2

Csatlakozás adatai

Csatlakozás-technológia	PUSH WIRE®
-------------------------	------------

A változtatás jogát fenntartjuk. Kérjük figyelmesen olvassa el a további termékdokumentációkat is!

WAGO Hungária KFT
Office Park, Szabadság út 117.
2040 Budaörs
Tel.: +36 23 791 000
Email: info.hu@wago.com

Van bármilyen kérdése a termékeinkkel kapcsolatban?
Örömmel fogadjuk hívását +36 23 791 000.



Beavatkozás típusa	Push-in
Csatlakoztatható vezetékanyagok	Copper
Vezetéktátmérő	0,6 ... 0,8 mm
Csupaszolási hossz	5 ... 6 mm / 0.2 ... 0.24 inch
Csatlakozóhelyek száma	4
Potenciálok összes száma	1
Csatlakozások számának típusa	1
Szintek száma	1
Vezetékezési mód	Oldalsó vezetékezés

geometriai adatok

Szélesség	10 mm / 0.394 inch
Magasság	6,8 mm / 0.268 inch
Mélység	10 mm / 0.394 inch

Anyaginformációk

Szín	sötétszürke
Tűzterhelés	0,012 MJ
Tömeg	0,8 g

környezeti feltételek

Környezeti hőmérséklet (működési)	60 °C
Continuous operating temperature	105 °C

Kereskedelmi adatok

Csomagolás típusa	BOX
Country of origin	DE
EAN/VTSZ	4044918440585
Customs tariff number	85369010000

Tanúsítványok / Jóváhagyások

Országspecifikus tanúsítványok



Logo	Tanúsítvány	További tanúsítványok leírása	Tanúsítvány neve
	CCA DEKRA Certification B.V.	EN 60998	NTR NL 7486

A változtatás jogát fenntartjuk. Kérjük figyelmesen olvassa el a további termékdokumentációkat is!



WAGO Hungária KFT
Office Park, Szabadság út 117.
2040 Budaörs
Tel.: +36 23 791 000
Email: info.hu@wago.com

Van bármilyen kérdése a termékeinkkel kapcsolatban?
Örömmel fogadjuk hívását +36 23 791 000.

CCA

	CSA DEKRA Certification B.V.	C22.2	70048857
	CSA DEKRA Certification B.V.	C22.2	70048857
	KEMA/KEUR DEKRA Certification B.V.	EN 60998	2193300.01

Hajózási tanúsítványok

Logo	Tanúsítvány	További tanúsítványok leírása	Tanúsítvány neve
	ABS American Bureau of Shipping	-	18- HG1755093- PDA
	LR Lloyds Register	EN 60998	04/20013 (E8)

UL-tanúsítványok

Logo	Tanúsítvány	További tanúsítványok leírása	Tanúsítvány neve
	UR Underwriters Laboratories Inc.	UL 1059	E45172

Kapcsolódó termékek

Mounting adapter

	Cikkszám: 243-112 Rögzőtő-távtartó; 4 csatlakozónak; 243 széria; kalapsínre/csavaroros szereléshez; narancssárga	www.wago.com/243-112
--	---	--

Cikkszám: 243-113

A változtatás jogát fenntartjuk. Kérjük figyelmesen olvassa el a további termékdokumentációkat is!

WAGO Hungária KFT
Office Park, Szabadság út 117.
2040 Budaörs
Tel.: +36 23 791 000
Email: info.hu@wago.com

Van bármilyen kérdése a termékeinkkel kapcsolatban?
Örömmel fogadjuk hívását +36 23 791 000.



Letöltések

Documentation

Bid Text

243-204 doc - Datei	2017.05.17.	doc 25,6 kB	Letöltés
------------------------	-------------	----------------	----------

243-204 X81 - Datei	2019.02.19.	xml 3,3 kB	Letöltés
------------------------	-------------	---------------	----------

Additional Information

Technical explanations	2019.04.03.	pdf 2,2 MB	Letöltés
------------------------	-------------	---------------	----------

CAD/CAE-Data

CAD data

2D/3D Models 243-204		URL	Letöltés
----------------------	--	-----	----------

CAE data

EPLAN Data Portal 243-204		URL	Letöltés
---------------------------	--	-----	----------

WSCAD Universe 243-204		URL	Letöltés
------------------------	--	-----	----------

ZUKEN Portal 243-204		URL	Letöltés
----------------------	--	-----	----------

Szerelési útmutató

Conductor termination

A változtatás jogát fenntartjuk. Kérjük figyelmesen olvassa el a további termékdokumentációkat is!

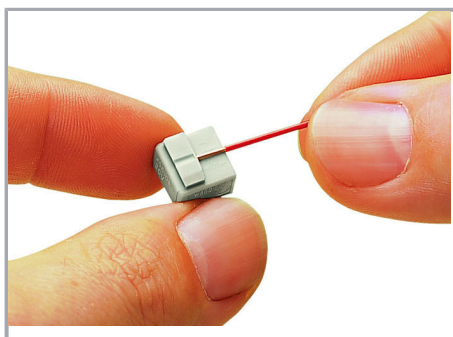

Strip solid conductors to 5 ... 6 mm (0.2 ... 0.24 inch).

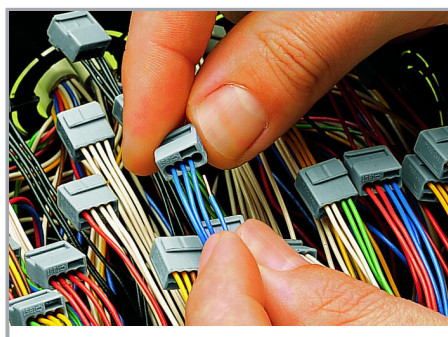

Termination: Insert stripped solid conductor until it hits backstop.

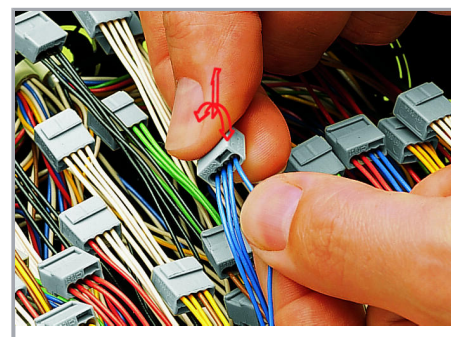

Removal: Hold conductor to be removed and twist alternately left and right while pulling the connector.

Installation

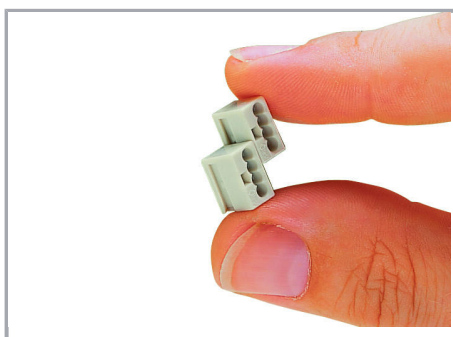

Connector strips:

Assembling modular connectors into connector strips.

Commoning

A változtatás jogát fenntartjuk. Kérjük figyelmesen olvassa el a további termékdokumentációkat is!

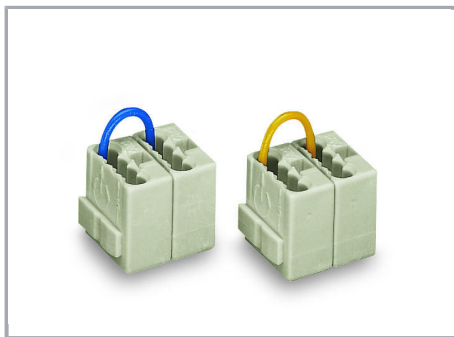

Commoned connector strips

Testing

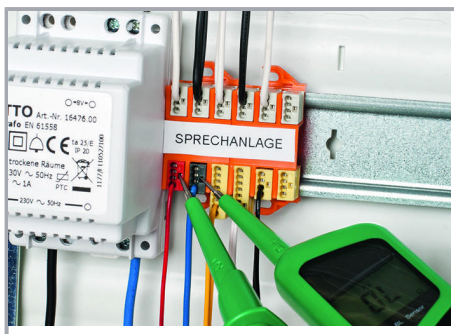

Testing via test ports opposite to conductor entry.

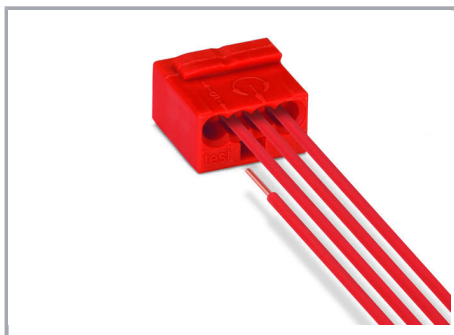

A változtatás jogát fenntartjuk. Kérjük figyelmesen olvassa el a további termékdokumentációkat is!

WAGO Hungária KFT
Office Park, Szabadság út 117.
2040 Budaörs
Tel.: +36 23 791 000
Email: info.hu@wago.com

Van bármilyen kérdése a termékeinkkel kapcsolatban?
Örömmel fogadjuk hívását +36 23 791 000.