

Wiser Intelligens adapter, 2P+F csatlakozóaljzathoz, 16 A

Az eszköz használati útmutatója

Információk az eszköz jellemzőiről és funkciójáról.
10/2021

Jogi információk

A Schneider Electric márka, valamint a Schneider Electric SE és a jelen útmutatóban említett leányvállalatainak védjegyei a Schneider Electric SE, illetve leányvállalatai tulajdonát képezik. Minden egyéb márka a megfelelő tulajdonosok védjegyét képezheti. Ezen útmutató és tartalma a vonatkozó szerzői jog által védett, és csupán tájékoztató jelleggel szolgál. A Schneider Electric előzetes írásos engedélye nélkül ezen útmutató egyetlen része sem reprodukálható vagy továbbítható semmiféle formában (elektronikus, illetve mechanikus úton, fénymásolással, felvételtörzítéssel vagy egyéb módon) semmilyen céllal.

A Schneider Electric nem biztosít engedélyt vagy jogot az útmutató vagy tartalma kereskedelmi felhasználására, kivéve a nem kizárólagos és személyes engedélyt az adott állapotában történő tájékoztatói célokra.

A Schneider Electric termékeinek és berendezéseinek működtetését, szervizelését és karbantartását csak szakképzett személyzet végezheti.

Mivel a szabványok, specifikációk és kialakítások időről időre változnak, ezen útmutatóba foglalt információk értesítés nélkül változhatnak.

A Schneider Electric és leányvállalatai – a jogszabályok szerint megengedett mértékben – nem vállalnak felelősséget az anyag tájékoztató jellegű tartalmában esetlegesen előforduló hibákért vagy hiányosságokért vagy az abban foglalt információk felhasználása eredményeképpen keletkezett következményekért.

Tartalomjegyzék

Biztonsági információk	5
Wiser Intelligens adapter, 2P+F csatlakozóaljzatokhoz, 16 A	6
Az Ön biztonsága érdekében.....	6
Az eszközről	6
Az eszköz telepítése	7
Az eszköz párosítása.....	7
Az eszköz manuális párosítása	8
Eszköz párosítása automatikus beolvasással.....	9
Az eszköz konfigurálása.....	10
Az eszköz ikonjának módosítása.....	10
Az eszköz átnevezése.....	11
Az eszköz helyének módosítása	11
Az eszköz eltávolítása	12
Az eszköz gyári beállításainak visszaállítása	12
Az eszköz használata	13
Az eszköz manuális be- és kikapcsolása	13
Az eszköz be- és kikapcsolása az alkalmazás használatával	14
Ütemezés létrehozása.....	14
Az energiafogyasztás ellenőrzése	15
Hangulat létrehozása	16
Automatizáció létrehozása.....	18
LED jelzések	24
Műszaki adatok	24

Biztonsági információk

Fontos információk

Az eszközök beszerelése, működtetése, szervizelése vagy karbantartása előtt, a készülék megismerése céljából olvassa el figyelmesen az alábbi utasításokat. A jelen kézikönyvben vagy az eszközön az alábbi speciális üzenetek jelenhetnek meg a potenciális veszélyekre figyelmeztetve, vagy azért, hogy felhívják a figyelmet olyan információkra, amelyek tisztázzák vagy egyszerűsítik a használattal kapcsolatos problémákat.



A „Veszély” vagy a „Figyelmeztetés” biztonsági címkéhez kapcsolódó szimbólum személyi sérüléssel járó elektromos veszélyre utal, amely akkor következhet be, ha az utasításokat nem tartják be.



Ez a biztonsági riasztás szimbóluma. A lehetséges személyi sérülés veszélyére figyelmeztet. A lehetséges sérülés vagy haláleset elkerülése érdekében tartsa be a szimbólumhoz kapcsolódó biztonsági üzenetben leírtakat.

⚡⚠ VESZÉLY!

Veszélyes helyzetet jelez, amely, ha nem kerülik el, **halálhoz vagy súlyos sérüléshez** vezethet.

Az utasítások figyelmen kívül hagyása halálos vagy súlyos balesethez vezet.

⚠ FIGYELMEZTETÉS!

Veszélyes helyzetet jelez, amely, ha nem kerülik el, **halált vagy súlyos sérülést** eredményezhet.

⚠ VIGYÁZAT!

Veszélyes helyzetet jelez, amely, ha nem kerülik el, **kisebb vagy közepes mértékű sérülést** eredményezhet.

ÉRTESÍTÉS

A MEGJEGYZÉS a fizikai sérüléshez nem kapcsolódó gyakorlati megoldásokra vonatkozik.

Wiser Intelligens adapter, 2P+F csatlakozóaljzatokhoz, 16 A



CCT711119

Az Ön biztonsága érdekében

ÉRTESÍTÉS

AZ ESZKÖZ KÁROSODÁSÁNAK VESZÉLYE

A terméket mindig a megadott műszaki adatoknak megfelelően működtesse.

Az utasítások figyelmen kívül hagyása a berendezés károsodásához vezethet.

▲ VIGYÁZAT!

AZ ESZKÖZ KÁROSODÁSÁNAK VESZÉLYE

- A dugaszt csak beltérben szabad használni.
- Az adapter áramellátásának megszüntetéséhez húzza ki az adaptert a csatlakozóaljzattól, vagy kapcsolja ki a bejövő áramkör biztosítékát.
- Ne csatlakoztassa egymásba az adaptereket.
- Ne telepítse magas páratartalmú vagy szélsőséges hőmérsékletű helyeken.
- Ne tegye ki az intelligens adaptert folyadékoknak, gázoknak vagy más robbanóanyagoknak.

Az utasítások figyelmen kívül hagyása balesethez, illetve a berendezés károsodásához vezethet.

Az eszközeiről

A Wiser Intelligens adapter, 2P+F csatlakozóaljzathoz, 16 A (a továbbiakban: **adapter**) dugalj adapterként használható különféle elektromos eszközök, például állólámpák, rádiók, ventilátorok vagy kávégépek manuálisan vagy a Wiser alkalmazás segítségével történő vezérléséhez. Az adapterrel a csatlakoztatott eszközök energiafogyasztása is figyelemmel kísérhető. A fali dugaljnak feszültség alatt kell lennie a működéshez.

MEGJEGYZÉS: Ne dugja be az adaptert olyan csatlakozóaljzatokba, amelyek nagy tárgyak vagy bútorok, például hűtőszekrények vagy szekrények mögött helyezkednek el, amelyek akadályozhatják a rádióhullámok vételét.

Vezérlő opciók

Az otthon felügyelete: A csatlakozódugó otthoni, Wiser alkalmazáson keresztül végzett vezérléséhez a Wiser Központi egységre van szüksége.

Közvetlen működtetés: Az adapter mindig vezérelhető közvetlenül az eszköztől is. Ehhez az adaptert a kezelőgombbal be és ki lehet kapcsolni.

Funkciók

- A csatlakoztatott eszközök kézi és az alkalmazás segítségével távolról történő be- és kikapcsolása.
- Időzítő vagy ütemterv beállítása (alkalmazáson keresztül)
- A terhelési állapot láthatósága (alkalmazáson keresztül)
- Az energiafogyasztás felügyelete és megjelenítése (az alkalmazásban)

Kezelőelemek

1. Válasz: Csatlakozójzat védőföldeléshez és szabványos európai dugókhöz
2. B: Állapotjelző LED
3. C: Kezelőgomb
4. D: Földelt csatlakozójzathoz

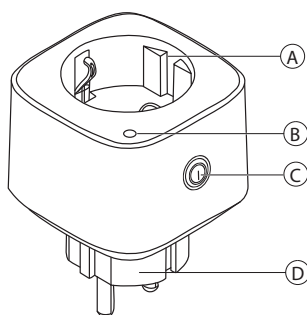

Az eszköz telepítése

Lásd a termékhez mellékelte telepítési útmutatót.

Lásd: Wiser Intelligens Adapter.

Az eszköz párosítása

Az eszköz eléréséhez és vezérléséhez a Wiser alkalmazás segítségével először párosítsa eszközét a **Központi egységgel**. A párosításhoz az eszközt hozzáadhatja manuálisan vagy automatikus beolvasással.

MEGJEGYZÉS: Az adapter nullától eltérő energiafogyasztási értéket mutat az eszköz mobilalkalmazáshoz történő hozzáadásakor, ha az adapter csatlakoztatott terheléssel BE állapotban volt a **Központi egységgel** való párosítás előtt.

Az eszköz manuális párosítása

Az eszköz manuális párosításához kövesse a lépéseket:

1. A **Kezdőlap** oldalon kattintson a **+** ikonra.
2. Kattintson a  ikonra és válassza a **Wiser Központ** opciót.
3. Az eszköz hozzáadásához válassza ki az alábbi opciók valamelyikét (A):
 - Eszköz hozzáadása telepítési kóddal
 - Hozzáadás telepítési kód nélkül

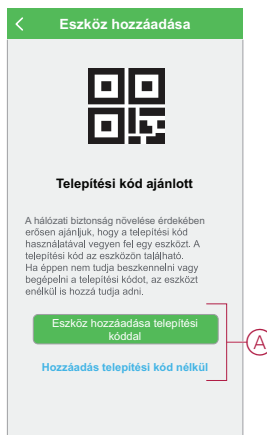

4. Az eszköz telepítési történet hozzáadásához kattintson **Az eszköz hozzáadása telepítési kóddal** gombra a legördülő menü megnyitásához. Válassza bármelyiket az alábbi opciók közül (B):
 - Telepítési kód beolvasása - Beolvashatja az eszközön lévő telepítési kódot
 - Telepítési kód manuális bevitel - Megadhatja manuálisan a telepítés kódot az eszközről

Az eszköz telepítési kóddal való hozzáadása után folytassa a **6. lépéssel**.

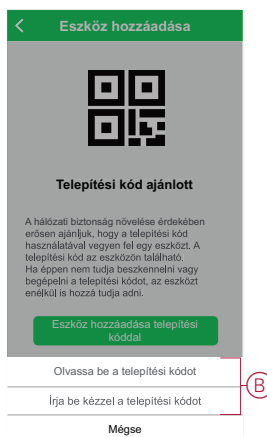

JAVASLAT: Biztonsági okokból javasolt az eszközt a telepítő kóddal hozzáadni.

5. Ha telepítési kód nélkül szeretné hozzáadni az eszközt, kattintson az **Eszköz hozzáadása telepítési kód nélkül** opcióra.

6. Nyomja meg háromszor a kezelógombot (< 0,5 mp) az eszközön.

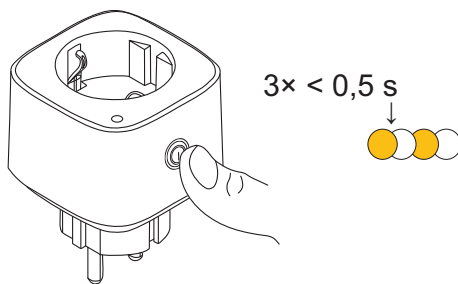

A LED narancssárgán villog.

7. A mobilalkalmazásban válassza ki a **Megerősítés LED villogásának narancssárga** voltát, majd koppintson a **Konfigurálás** indítása (C) lehetőségre.

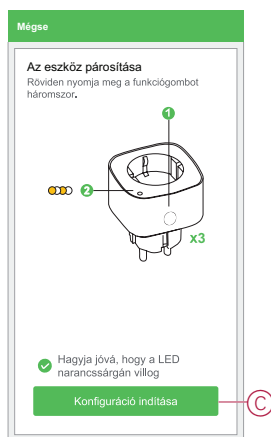

Az alkalmazás az eszköz csatlakoztatásának folyamatát mutatja.

8. Várjon néhány másodpercet, amíg az eszköz nem csatlakozik, és az alkalmazás jelzi, hogy az eszköz hozzáadása sikeresen megtörtént.

Az adapteren lévő zölden folyamatosan világító LED azt mutatja, hogy a **Központ** sikeresen csatlakozott.

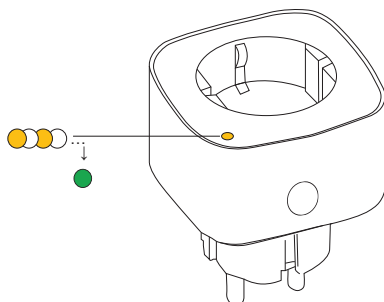

9. Miután az eszközt hozzáadta az alkalmazásban, koppintson a **Kész** opcióra.

Eszköz párosítása automatikus beolvasással

Az eszköz automatikus beolvasással végzett párosítása automatikusan észleli az eszközt, amikor a hozzátartozó eszköz be van kapcsolva.

Az eszköz párosításához kövesse a lépéseket:

1. A **Kezdőlap** oldalon koppintson az ikonra.
2. Koppintson az **Automatikus hozzáadás** fülre, és koppintson a **Megerősítés** gombra.
3. Ha több Központja van, végezze el a 4. lépést vagy ugorjon az 5. lépésre.

4. Koppintson a **Központ kiválasztása** lehetőségre, és válassza ki a Wiser központot a legördülő menüből.
5. Nyomja meg röviden a kezelógombot 3-szor (< 0,5 mp).

MEGJEGYZÉS:

- A LED narancssárgán villog.
- Várjon néhány másodpercet, amíg az eszköz keresése befejeződik.

6. Koppintson az **Intelligens adapter** opcióra és koppintson a **Következő (A)** gombra.

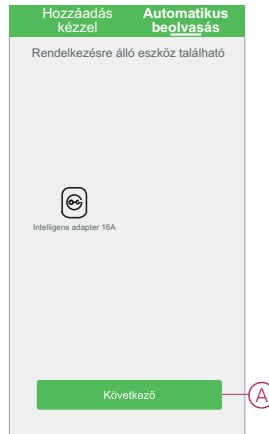



7. Az eszköz sikeres hozzáadása után koppintson a **Kész** gombra.

Az eszköz konfigurálása

Az eszköz ikonjának módosítása

A Wiser alkalmazás segítségével módosíthatja az eszköz ikonját. Az eszköz ikonjának módosításához kövesse az alábbi lépéseket:

1. A **Kezdőlap** oldalon koppintson a **Minden eszköz > Intelligens adapter** opcióra.
2. Koppintson az  ikonra, majd koppintson az  opcióra.
3. Koppintson az **Ikon** elemre a menü megtekintéséhez.

4. A legördülő menüben válasszon az alábbi (A) lehetőségek közül:
- Fénykép készítése - Lehetővé teszi, hogy a fényképeket a mobilkészülék galériájából válassza
 - Kijelölés az ikonkönyvtárból - Ikon kiválasztásának engedélyezése az alkalmazás könyvtárból
 - Választás albumból - Lehetővé teszi a fénykép kiválasztását a mobiltelefon galériájából

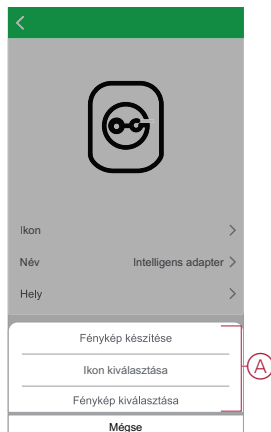



5. Koppintson a kívánt fotóra/ikonra az ikon megváltoztatásához.

Az eszköz átnevezése

A Wiser alkalmazás segítségével átnevezheti eszközeit az egyszerű azonosítás érdekében.



Az eszköz átnevezéséhez kövesse a következő lépéseket:

1. A **Kezdőlap** oldalon koppintson a **Minden eszköz > Intelligens adapter** opcióra.
2. Koppintson az  ikonra, majd koppintson az  opcióra.
3. Koppintson a **Név** elemre, írja be a nevet (A) és koppintson a **Mentés** gombra.



Az eszköz helyének módosítása

A Wiser alkalmazás segítségével megváltoztathatja az eszköz helyét. Az eszköz helyének módosításához kövesse a következő lépéseket:

1. A **Kezdőlap** oldalon koppintson a **Minden eszköz > Intelligens adapter** opcióra.
2. Koppintson az  ikonra, majd koppintson az  opcióra.
3. Koppintson a **Helyiségek** elemre, válasszon ki egy tetszőleges helyszínt az listáról (A), majd koppintson a **Mentés** elemre.

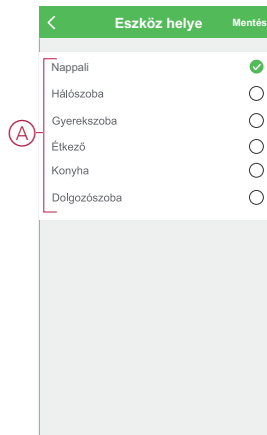

Az eszköz eltávolítása

A Wiser alkalmazás segítségével eltávolíthat egy eszközt az eszközlístáról. Az eszköz eltávolításához kövesse a következő lépéseket:

1. A **Kezdőlap** oldalon koppintson a **Minden eszköz > Intelligens adapter** opcióra.
2. Koppintson az  ikonra további részletek megjelenítéséhez.
3. Koppintson **Eszköz eltávolítása és gyári alaphelyzetbe állítása** (A) opcióra.

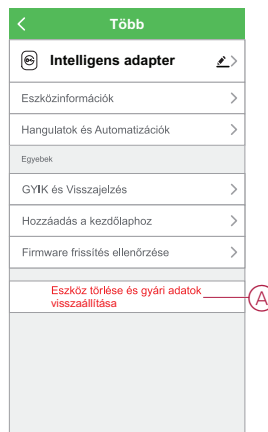

JAVASLAT: Az eszköz eltávolításához másik megoldás, ha az **Intelligens adapter** opcióra koppint a **Kezdőlap** oldalon.

MEGJEGYZÉS: Az eszköz eltávolításával visszaállítja az eszközt. Ha továbbra is probléma van a visszaállítással, akkor lásd: Az eszköz gyári beállításainak visszaállítása, oldal 12.

Az eszköz gyári beállításainak visszaállítása

Az eszközt manuálisan visszaállíthatja a gyári alapértelmezésre.

Az eszköz visszaállításához végezze el a következő lépéseket:

1. Röviden nyomja meg a kezelógombot háromszor (< 0,5 mp), majd nyomja meg hosszan a kezelógombot egyszer (> 10 mp).
2. 10 másodperc után a LED elkezd pirosan villogni, majd engedje fel a kezelógombot.

Az eszköz sikeres visszaállítása után a LED nem villog tovább.

3. Az adapter újraindul, és néhány másodpercig zölden villog.

MEGJEGYZÉS: A visszaállítás után a LED kikapcsol.

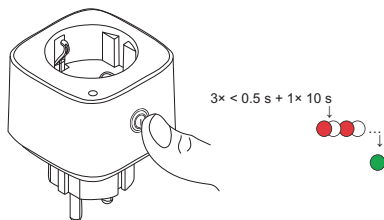

Az eszköz használata

A vezérlőpult lehetővé teszi az adapter be- és kikapcsolását, valamint az áramfogyasztás felügyeletét.

A **Kezdőlapon** koppintson a **Minden eszköz > Intelligens adapter** opcióra a vezérlőpult eléréséhez.

Az adapter vezérlőpult lapján az alábbi látható:

- Teljesítmény (W) - Az adapterhez (A) csatlakoztatott eszköz terhelési értéke
- Nap (kWh) - Az adapterhez csatlakoztatott eszköz teljes áramfogyasztása naponta (B)

MEGJEGYZÉS: A teljes napi áramfogyasztás értéke 00:00 óra után minden nap automatikusan nullázódik.

- Az adapter aktuális állapota (C)
- Ütemezés, oldal 14 (D)
- Fogyasztás, oldal 15 (E)

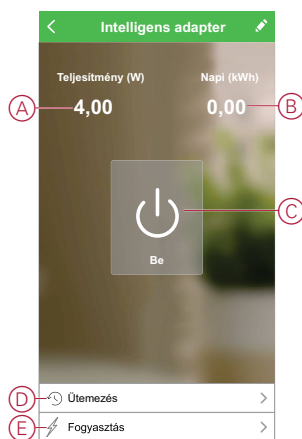

Az eszköz manuális be- és kikapcsolása

Az adapter manuálisan is be-/kikapcsolható. Az adapter biztosítja a csatlakoztatott elektromos berendezés áramellátását.

Nyomja meg egyszer röviden az eszközön található kezelógombot az adapter be- és kikapcsolásához.

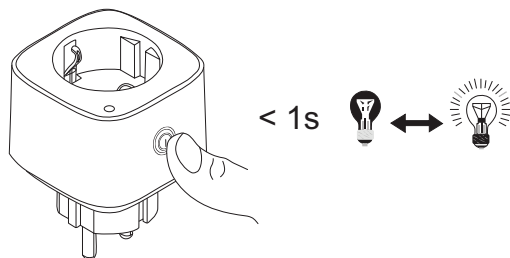

Az eszköz be- és kikapcsolása az alkalmazás használatával

A Wiser alkalmazás segítségével be- és kikapcsolhatja az adaptert. Az adapter be-/kikapcsolásához kövesse az alábbi lépéseket:

1. A **Kezdőlap** oldalon koppintson a főkapcsoló gombra (A) az eszköz be- és kikapcsolásához.

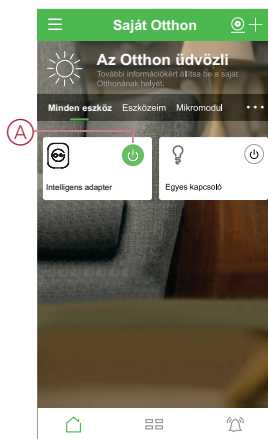

2. Másik megoldás, ha az eszköz vezérlőpaneljére, oldal 13 lép és az adapter be-/kikapcsolásához az  ikonra koppint.

MEGJEGYZÉS: A vezérlőpult az adapter aktuális állapotát mutatja.

Ütemezés létrehozása

Az adapter vezérelhető és indítható ütemezés segítségével. Az ütemezés beállítása után a rendszer az aktív ütemezés szerint működik. Az ütemezések bármikor létrehozhatók vagy módosíthatók. Egy ütemezés létrehozásához kövesse az alábbi lépéseket:

1. A **Kezdőlap** oldalon koppintson a **Minden eszköz > Intelligens adapter** opcióra.
2. Egy ütemezés hozzáadásához koppintson az **Ütemezés > Ütemezés hozzáadása** opcióra.
3. Állítsa be az időt (A).
4. Koppintson az **Ismétlés** (B) gombra az ütemezésben beállítandó napok kiválasztásához.
5. Koppintson a **Megjegyzés** (C) opcióra, írja be a megjegyzést, majd koppintson a **Jóváhagyás** gombra.
6. Koppintson a (D) billenőkapcsolóra az **Értesítés** bekapcsolásához. Az alkalmazás értesítést küld, hogy az ütemezett feladat végrehajtásra kerül az ütemezés időpontjában.

7. Koppintson az **Intelligens adapter (E)** elemre és válassza az alábbi lehetőségek egyikét:

- Be - bekapcsolja az adaptert az ütemezett időpontban
- Ki - kikapcsolja az adaptert az ütemezett időpontban

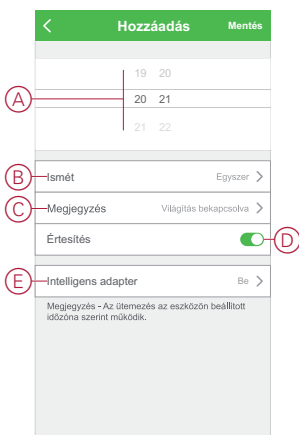

8. Koppintson a **Mentés** gombra.

Az energiafogyasztás ellenőrzése

A Wiser alkalmazás segítségével az eszközhöz csatlakoztatott terhelés energiafogyasztását a fogyasztás funkció használatával felügyelheti.

JAVASLAT: Az eszköz vezérlőpaneljén, oldal 13 látható az eszközhöz csatlakoztatott terhelés napi valós idejű energiafogyasztási értéke.

Az eszköz energiafogyasztási előzményeinek megtekintéséhez kövesse az alábbi lépéseket:

1. A **Kezdőlap** oldalon koppintson a **Minden eszköz > Intelligens adapter** opcióra.
2. Az eszköz vezérlőpult lapon koppintson a **Fogyasztás** elemre.
3. A **Fogyasztás** oldalon látható a teljes energiafogyasztás, valamint annak változásai heti (A), havi (B) és éves (C) nézetben a grafikonon.

A grafikon egyes oszlopaira koppintva megnézheti, hogy egy adott napon/ hónapban mennyi volt a teljes energiafogyasztás.

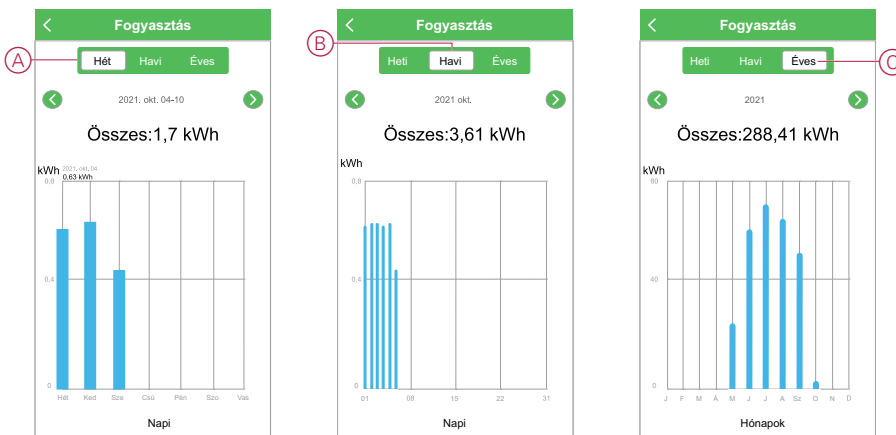

Hangulat létrehozása

A Hangulat segítségével több, általában együtt végrehajtott műveletek csoportosíthatók. A Wiser alkalmazás segítségével hangulatokat hozhat létre igényei szerint (például esti filmnézés).

Egy hangulat létrehozásához kövesse az alábbi lépéseket:

1. A **Kezdőlap** oldalon koppintson az ☰ ikonra.
2. A Hangulat létrehozásához kattintson a **Hangulatok** menü + ikonjára.
3. Koppintson a **Név szerkesztése** lehetőségre, írja be a hangulat nevét (A) és koppintson a **Mentés** gombra.

TIPP: Az 🖼️ ikonra koppintva kiválaszthatja a hangulatot leginkább felidéző képet.

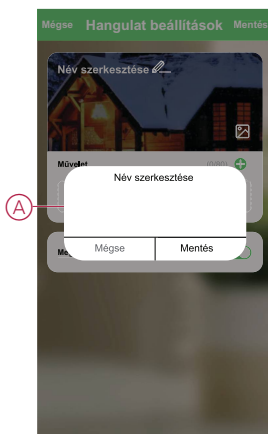

4. A **Művelet** részben koppintson a **Feladat hozzáadása** (B) elemre a dia menü megnyitásához.
5. A **Feladat hozzáadása** menüben a következő műveletek bármelyikét vagy mindegyikét elvégezheti (C):
 - Eszköz vezérlése - Válassza ki a hangulathoz hozzárendelni kívánt eszközöket
 - Késleltetés - Állítson be késleltetési időt

MEGJEGYZÉS: Egy vagy több műveletet az + ikon használatával adhat hozzá.

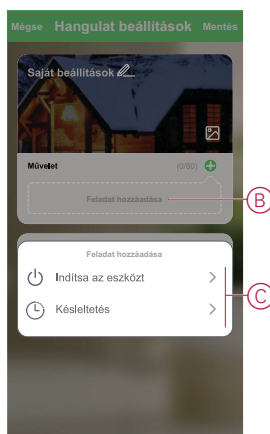

6. Koppintson az **Eszköz vezérlése > Intelligens adapter** opcióra a hangulathoz hozzáadandó valamelyik vagy valamennyi funkció kiválasztásához:
- Be - az adapter bekapcsolása (D)
 - Ki - az adapter kikapcsolása (E)
 - Ellentétes kapcsolás - váltás az adapter előző állapotára (F)

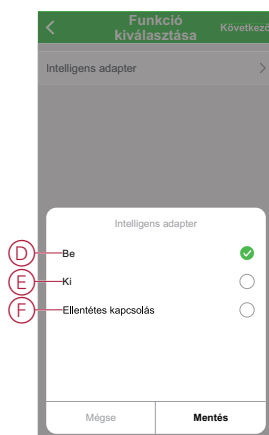

7. Miután beállította az összes műveletet, koppintson a **Mentés** gombra.

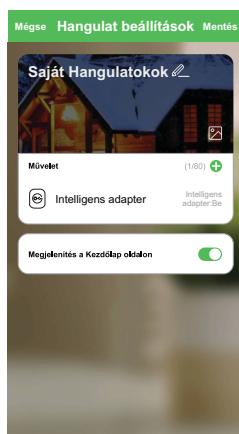

Hangulat szerkesztése

Egy Hangulat szerkesztéséhez kövesse az alábbi lépéseket:

1. A **Hangulatok** fülön keresse meg a szerkeszteni kívánt hangulatot, és koppintson az ●●●ikonra.

2. A **Szerkesztés** lapon koppintson az egyes elemekre (például a fényerő-szabályozóra, a redőnyre, a késleltetésre stb.) a beállítások módosításához, majd koppintson a **Mentés** gombra.

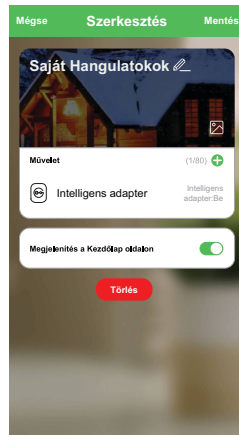

Egy Hangulat törlése

Egy Hangulat törléséhez kövesse az alábbi lépéseket:

1. A **Hangulatok** fülön keresse meg a törölni kívánt hangulatot, és koppintson az **•••** ikonra.
2. Koppintson a **Törölés (A)** gombra.

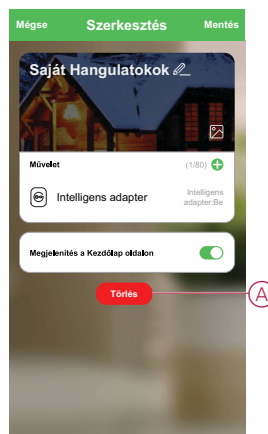

Automatizáció létrehozása

Az automatizálás lehetővé teszi több olyan művelet csoportosítását, amelyekre általában együtt, automatikusan vagy ütemezett időpontban kerül sor. A Wiser alkalmazás segítségével saját igényei szerint hozhat létre automatizálásokat. Az automatizáció létrehozásához kövesse a következő lépéseket:

1. A **Kezdőlap** oldalon koppintson az **☰** ikonra.
2. Egy automatizálás létrehozásához lépjen az **Automatizációk > +** ikonhoz.

3. Koppintson a **Név szerkesztése** lehetőségre, írja be az automatizálás nevét (A), majd koppintson a **Mentés** gombra.

TIPP: Az  ikonra koppintva kiválaszthatja az automatizálást leginkább felidézõ képet.

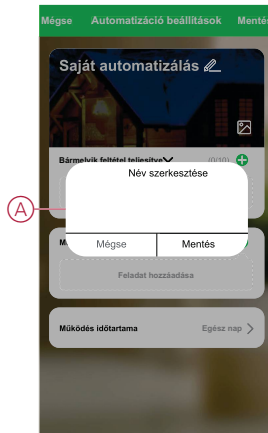

4. Valamelyik feltéltípus (B) kiválasztásához koppintson a **Bármelyik feltétel teljesül** opcióra:
- Minden feltétel teljesül - az automatizálás akkor indul el, amikor minden feltétel teljesül
 - Bármelyik feltétel teljesül - Az automatizálás akkor lép működésbe, ha legalább egy feltétel teljesül

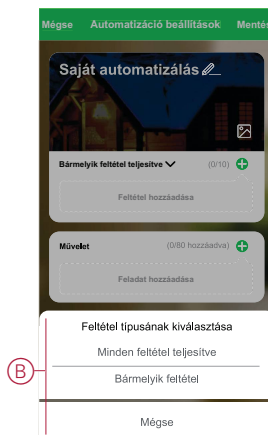

5. Koppintson a **Feltétel hozzáadása** opcióra a legördülő menü megnyitásához.

6. A **Feltétel hozzáadása** menüben a következő vagy valamennyi opciót választhatja (C):

- Időjárásváltozás esetén - Válassza ki a különböző időjárás-beállításokat
- Ütemezés - Állítsa be a napot és az időt
- Az eszköz állapotának változásakor - Válassza ki az eszközt és annak funkcióját

Megjegyzés: Egy vagy több feltételt az  ikonnal adhat hozzá.

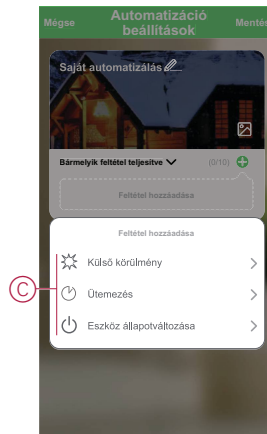

7. Koppintson a **Ha az eszköz állapota megváltozik > Intelligens adapter** opcióra és válassza ki az egyik vagy az összes funkciót:

- Intelligens adapter - az adapter be-/kikapcsolása (D)
- Fogyasztás (kWh) - a teljes energiafogyasztás értéke (E)
- Teljesítmény (W) - a csatlakoztatott eszköz valós idejű terhelési értéke (F)

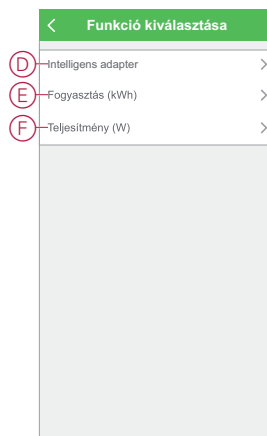

8. Koppintson a **Feladat hozzáadása** opcióra a legördülő menü megnyitásához.

9. A **Feladat hozzáadása** menüben végrehajthatja az alábbi opciók (G) egyikét vagy mindegyikét:

- Eszköz vezérlése - Válassza ki a működtetni kívánt eszközöket
- Automatizáció, Hangulat - Válassza ki az engedélyezni vagy letiltani kívánt automatizálást
- Értesítés küldése - Értesítés bekapcsolása az automatizáláshoz
- Késleltetés - Állítson be késleltetési időt

MEGJEGYZÉS: Egy vagy több műveletet az  ikon használatával adhat hozzá.

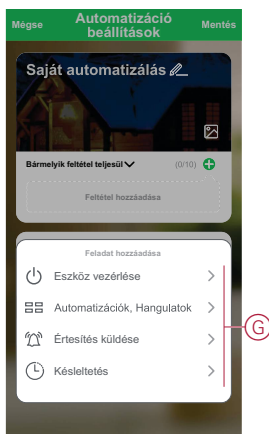

10. Koppintson a **Működési időtartam** opcióra az automatizáció időtartományának beállításához. A következő lehetőségek közül választhat (H):

- Egész napos - 24 órás
- Nappal - Napkeltétől napnyugtáig
- Éjszaka - Napnyugtától napkeltéig
- Egyéni - A felhasználó által megadott időszak

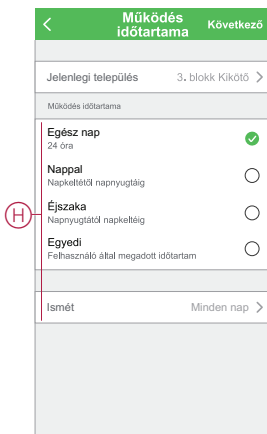

11. Miután beállította az összes műveletet és feltételt, koppintson a **Mentés** gombra.

Az automatizáció a mentés után az **Automatizációk** fülön látható. Az automatizációt kapcsológombjára koppintva engedélyezheti.

Példa automatizálásra

Ez a bemutató megmutatja, hogyan hozhat létre automatizálást, hogy értesítést kapjon az alkalmazásban, amikor az adapterhez csatlakoztatott eszköz teljes áramfogyasztása 50 kWh.

1. Egy automatizálás létrehozásához lépjen az **Automatizációk** > + ikonhoz.

- Koppintson a **Név szerkesztése** lehetőségre, írja be az automatizáció nevét, és koppintson a **Mentés gombra**.

TIPP: Az  ikonra koppintva kiválaszthatja az automatizálást leginkább felidézhető képet.

- Koppintson a **Feltétel hozzáadása > Ha az eszköz állapota megváltozik > Intelligens adapter** elemre.
- Koppintson a **Fogyasztás** opcióra, válassza ki a teljes fogyasztás értéket (A) és a feltételt (B), majd koppintson a **Tovább** gombra.

JAVASLAT: Energiafogyasztásként beállíthatja az 50 kWh értéket, feltételként pedig a = (egyenlő) opciót.

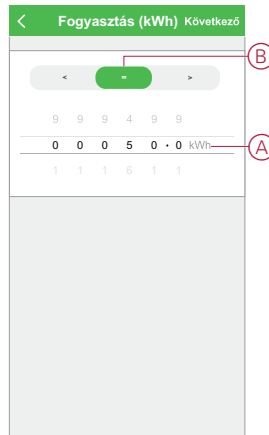

- Koppintson a **Feladat hozzáadása > Értesítés küldése** elemre, és válassza az **Értesítések (C)** lehetőséget.
- Koppintson a **Tovább** gombra.

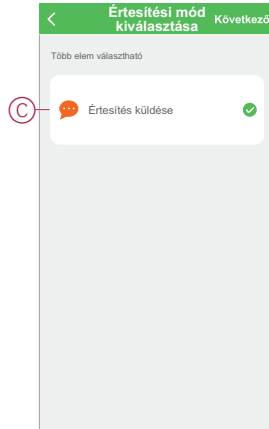

7. Az **Automatizálási beállítások** oldalon koppintson a **Mentés** gombra.

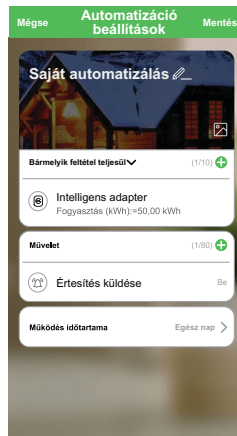

Az automatizáció a mentés után az **Automatizációk** fülön látható. Az automatizációt kapcsológombjára koppintva engedélyezheti.

Automatizáció szerkesztése

Az automatizáció szerkesztéséhez kövesse a következő lépéseket:

1. Az **Automatizációk** fülön keresse meg a szerkeszteni kívánt automatizációt, majd koppintson az **•••** ikonra.
2. A **Szerkesztés** lapon koppintson az egyes elemekre (például a fényerő-szabályozóra, a redőnyre, a késleltetésre stb.) a beállítások módosításához, majd koppintson a **Mentés** gombra.

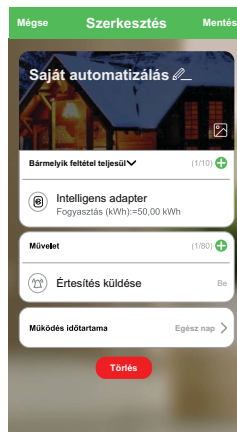

Automatizáció törlése

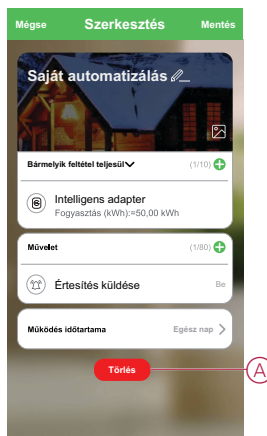

Az automatizáció törléséhez kövesse az alábbi lépéseket:

1. Az **Automatizációk** fülön keresse meg a törölni kívánt automatizációt, majd koppintson az **•••** ikonra.



2. Koppintson a **Törlés** (A) gombra.

LED jelzések





Párosítás

Felhasználói művelet	LED jelzés	Állapot
Nyomja meg 3-szor a kezelógombot	A LED másodpercenként egyszer narancssárgán villog. 	A párosítási üzemmód 30 másodpercig aktív. A párosítás befejezése után a LED egy ideig zölden világít, majd kialszik. 

Visszaállítás

Felhasználói művelet	LED jelzés	Állapot
Nyomja meg 3-szor a kezelógombot, és tartsa lenyomva egyszer > 10 másodpercig.	A LED 10 másodperc után pirosan kezd villogni. 	Az eszköz visszaállítási üzemmódjában van. Az eszköz 10 másodperc után visszaáll a gyári beállításokra. Az eszköz ekkor újraindul, és a LED zölden villog, majd kialszik. 

Műszaki adatok

Névleges feszültség	AC 230 V, 50 Hz	
Névleges teljesítmény	Terhelés típusa	Terhelési érték
	 LED	100 W
	 M	300 W
		500 W
		3680 W

		3680 W
Névleges áramerősség	16 A	
Készenlét	Maximum 0,5 W	
Üzemi hőmérséklet	0 °C – 35 °C	
Nullavezető	Szükséges	
Biztosítékvédelem	16 A-es áramköri megszakító	
IP védelmi osztály	IP20	
Üzemi frekvencia	2405 - 2480 MHz	
Max. rádiófrekvenciás átvitel	8,2 dBm	
Termék méretei (magasság × szélesség × mélység)	60 x 60 x 65 mm	
Kommunikációs protokoll	Zigbee 3.0 tanúsított	

Megfelelőség

Megfelelőségi információk a Green Premium termékekhez

Keressen és töltsön le átfogó információkat a Green Premium termékekről, beleértve a RoHS előírásoknak való megfelelést és a REACH nyilatkozatokat, valamint a termékek környezetvédelmi profilját (PEP) és az életciklus végi utasításokat (EOLI).

Általános információk a Green Premium termékekről

A Schneider Electric Green Premium termékstratégiájáról az alábbi hivatkozásra kattintva olvashat.

<https://www.schneider-electric.com/en/work/support/green-premium/>

Green Premium termékek megfelelőségi információinak keresése

Az alábbi hivatkozásra kattintva megtekintheti a termék megfelelőségi információit (RoHS, REACH, PEP és EOLI).

MEGJEGYZÉS: A keresés elvégzéséhez szüksége lesz a termék hivatkozási számára vagy terméktartományára.

<https://www.reach.schneider-electric.com/CheckProduct.aspx?cskey=ot7n66yt63o1xbflfyfj>

Védjegyek

Ez az útmutató hivatkozik azokra a rendszer- és márkanevekre, amelyek a megfelelő tulajdonosok védjegyei.

- A Zigbee® a Connectivity Standards Alliance bejegyzett védjegye.
- Az Apple® és az App Store® az Apple Inc. márkanevei vagy bejegyzett védjegyei.
- A Google Play™ Store és az Android™ a Google Inc. márkanevei vagy bejegyzett védjegyei.
- A Wi-Fi® a Wi-Fi Alliance® bejegyzett védjegye.
- A Wiser™ a Schneider Electric, leányvállalatai és leányvállalatai védjegye és tulajdona.

Az egyéb márkák és bejegyzett védjegyek tulajdonosaik tulajdonát képezik.

Schneider Electric
35 rue Joseph Monier
92500 Rueil Malmaison
Franciaország

+33 (0) 1 41 29 70 00

www.se.com

Mivel a szabványok, a specifikációk és a dizájnok időről időre
módosulhatnak, kérjük, hogy kérje a jelen publikációban található
információk megerősítését.

© 2021 – Schneider Electric. Minden jog fenntartva.

Eszközhasználati útmutató_00