

Adatlap | Cikkszám: 2004-1204

2 vezetékes átmenő sorkapocs; 4 mm²; Ex e II és Ex i alkalmazáshoz; oldalsó és középső jelölés; DIN 35 x 15 és DIN 35 x 7,5 sínhez; Push-in CAGE CLAMP®; 4,00 mm²; kék

<https://www.wago.com/2004-1204>

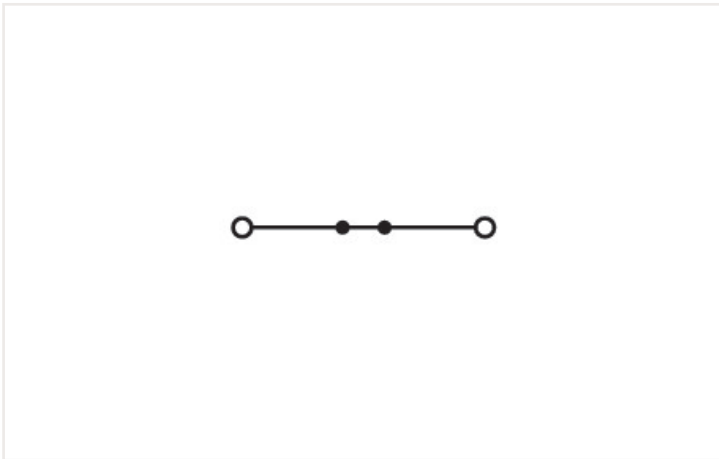
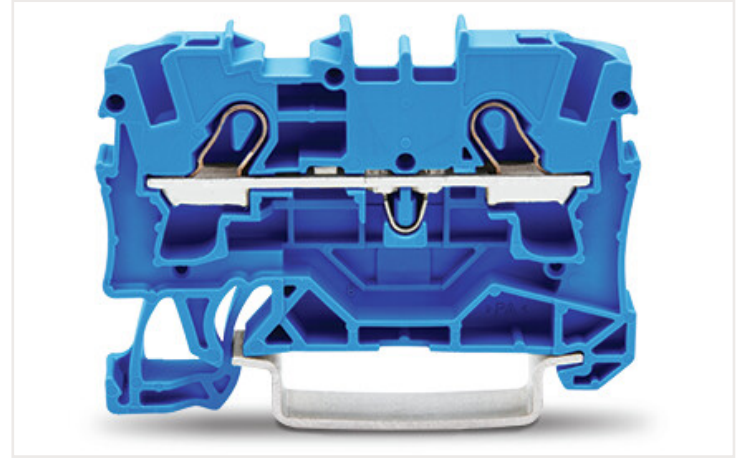
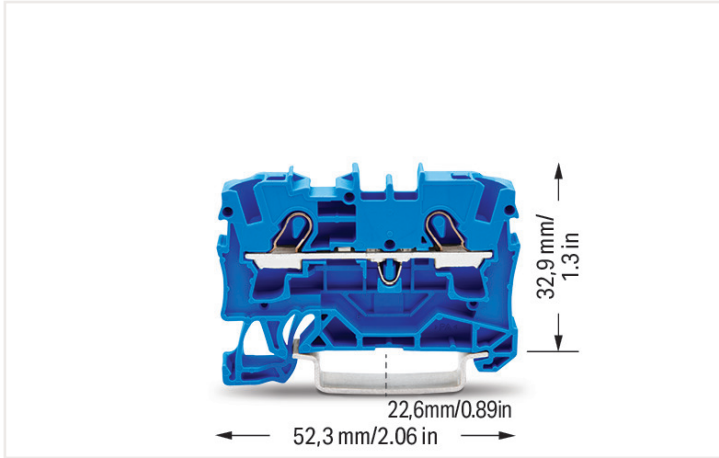

Elektromos adatok

Minősítés az IEC/EN 60664-1 szerint

Értékelés a(z) szerint	IEC/EN 60947-7-1
Névleges feszültség (III / 3)	800 V
Névleges feszültségimpulzus (III / 3)	8 kV
Névleges áram	32 A
Névleges áram (2)	41 A
Jelmagyarázat (néveleges)	(III / 3) Δ Tűlfeszültség kategória: III / szenvedési fok 3

Minősítés az UL 1059 szerint

Tanúsított a következők szerint	UL 1059
Névleges feszültség UL esetén (C csoport használata)	600 V
Névleges áram UL (B csoportot használva)	30 A
Névleges feszültség UL (C csoport használata)	600 V
Névleges áram UL (C csoportot használva)	30 A

Minősítés a CSA szerint

Tanúsított a következők szerint	CSA 22.2 No 158
Névleges feszültség CSA (B csoport használata esetén)	600 V
Névleges áram CSA (B csoportos használata)	30 A
Névleges feszültség CSA (C csoport használata)	600 V
Névleges áram CSA (C csoportos használata)	30 A

Robbanásvédelmi információk

Reference hazardous areas	See installation notes in section "Knowledge" and Downloads – Documentation – Additional Information: Technical Section; Technical explanations
Ratings per	ATEX: PTB 05 ATEX 1095 U / IECEx: PTB 05.0033U (Ex eb IIC Gb)
Névleges feszültség EN (Ex e II)	550 V
Névleges áram (Ex e II)	30 A

Power loss

Power loss, per pole (potential)	1.024 W
Rated current I_N for specified power loss	32 A
Resistance value for specified, current-dependent power loss	0.001 Ω

Csatlakozástechnikai adatok

Csatlakozóhelyek száma	2
Potenciálok összes száma	1
Szintek száma	1
Áthidalások száma	2

Connection 1

Csatlakozás-technológia	Push-in CAGE CLAMP®
Beavatkozás típusa	Működtető szerszám
Csatlakoztatható vezetékanyagok	Réz
Névleges keresztmetszet	4 mm ²
Tömör vezeték	0,5 ... 6 mm ² / 20 ... 10 AWG
Tömör vezeték, push-in (benyomható) bekötés	1,5 ... 6 mm ² / 14 ... 10 AWG
Hajlékony vezeték	0,5 ... 6 mm ² / 20 ... 10 AWG
Finom elemiszálás vezeték érvéghüvellyel, műanyag gallérral	0,5 ... 4 mm ² / 20 ... 12 AWG
Finom elemiszálás vezeték érvéghüvellyel, push-in csatlakozással	1,5 ... 4 mm ² / 18 ... 12 AWG
Megjegyzés (vezeték keresztmetszet)	A vezeték tulajdonságaitól függően kisebb keresztmetszetű vezetéket is lehet csatlakoztatni push-in csatlakoztatással.
Csupaszolási hossz	11 ... 13 mm / 0.43 ... 0.51 inch
Vezetékezési mód	Felső bekötés

Fizikai adatok

Szélesség	6,2 mm / 0.244 inch
Magasság	52,3 mm / 2.059 inch
Length from upper-edge of DIN-35 rail	32,9 mm / 1.295 inch

Mechanikai adatok

Szerelés típusa	DIN 35 kalapsín
Feliratfelület	Középső/oldalsó jelölés

Anyag információk

Note (material data)	Information on material data can be found here
Szín	kék
Szigetelő anyagcsoport	I
Szigetelő anyaga	Poliamid 66 (PA 66)
UL 94 szerinti gyúlékonysági osztály	V0
Tűzterhelés	0.114 MJ
Tömeg	6.3 g

Környezeti feltételek

Processing temperature	-35 ... +85 °C
Continuous operating temperature	-60 ... +105 °C

Kereskedelmi adatok

Product Group	22 (TOPJOB S)
eCl@ss 10.0	27-14-11-20
eCl@ss 9.0	27-14-11-20
ETIM 8.0	EC000897
ETIM 7.0	EC000897
Csomagolási egység	50 Stück
Csomagolás típusa	Box
Származási ország	DE
EAN/VTSZ	4017332071086
Vámartifaszám	85369010000

Tanúsítványok / Jóváhagyások

Ex-tanúsítványok



Jóváhagyás	Szabvány	Tanúsítvány neve
AEx Underwriters Laboratories Inc.	EN 60079	E185892 (AEx eb IIC resp. Ex eb IIC)
ATEX Physikalisch Technische Bundesanstalt (PTB)	EN 60079	PTB 05 ATEX 1095 U (II 2 G Ex eb IIC Gb bzw. I M 2 Ex eb I Mb)
CCCEX CQST/CNEC	CNCA-C23-01	2020312313000160
EAC Brjansker Zertifizierungsstelle	TP TC 012/2011	RU C-DE.AM02. B.00127/19 (Ex e IIC Gb U)
IECEX Physikalisch Technische Bundesanstalt (PTB)	IEC 60079	IECEX PTB 05.0033 U (Ex eb IIC Gb resp. Ex eb I Mb)
INMETRO TÜV Rheinland do Brasil Ltda.	IEC 60079	TÜV 12.1309 U

Országspecifikus tanúsítványok



Jóváhagyás	Szabvány	Tanúsítvány neve
CCA DEKRA Certification B.V.	EN 60947	2160584.10
CCA DEKRA Certification B.V.	EN 60947	NTR NL-7088
CSA DEKRA Certification B.V.	C22.2 No. 158	1645435

Hajózási tanúsítványok



Jóváhagyás	Szabvány	Tanúsítvány neve
ABS American Bureau of Shipping	-	20-HG1941090-PDA
BV Bureau Veritas S.A.	EN 60947	38586/B0 BV
LR Lloyds Register	EN 60947	91/20112 (E9)

UL-tanúsítványok



Jóváhagyás	Szabvány	Tanúsítvány neve
UL UL International Germany GmbH	UL 1059	E45172

Letöltések

Environmental Product Compliance

Compliance Search

Environmental Product
Compliance 2004-1204

Documentation

Additional Information

Technical Section

pdf
2142.18 KB

Bid Text

2004-1204

07.08.2018

docx
14.66 KB

2004-1204

19.02.2019

xml
3.88 KB

CAD/CAE-Data

CAD data

2D/3D Models
2004-1204

CAE data

EPLAN Data Portal
2004-1204WSCAD Universe
2004-1204ZUKEN Portal
2004-1204

1 Kompatibilis termékek

1.1 Szükséges kiegészítők

1.1.1 Véglap

1.1.1.1 Véglap



Cikkszám: 2004-1292

Vég- és válaszlap; 1 mm vastag; naran-
cssárga

Cikkszám: 2004-1291

Vég- és válaszlap; 1 mm vastag; szürke

1.2 Opcionális kiegészítők

1.2.1 Áthidaló

1.2.1.1 Áthidaló



Cikkszám: 2004-410

Áthidaló; 10irányú; szigetelt; világosszür-
ke

Cikkszám: 2004-440

Áthidaló; 1-től 10-ig; szigetelt; világosszür-
ke

Cikkszám: 2004-433

Áthidaló; 1-től 3-ig; szigetelt; világosszür-
ke

Cikkszám: 2004-434

Áthidaló; 1-től 4-ig; szigetelt; világosszür-
ke

1.2.1.1 Áthidaló

**Cikkszám: 2004-435**

Áthidaló; 1-től 5-ig; szigetelt; világosszürke

**Cikkszám: 2004-436**

Áthidaló; 1-től 6-ig; szigetelt; világosszürke

**Cikkszám: 2004-437**

Áthidaló; 1-től 7-ig; szigetelt; világosszürke

**Cikkszám: 2004-438**

Áthidaló; 1-től 8-ig; szigetelt; világosszürke

**Cikkszám: 2004-439**

Áthidaló; 1-től 9-ig; szigetelt; világosszürke

**Cikkszám: 2004-402**

Áthidaló; 2irányú; szigetelt; világosszürke

**Cikkszám: 2004-403**

Áthidaló; 3irányú; szigetelt; világosszürke

**Cikkszám: 2004-404**

Áthidaló; 4irányú; szigetelt; világosszürke

**Cikkszám: 2004-405**

Áthidaló; 5irányú; szigetelt; világosszürke

**Cikkszám: 2004-406**

Áthidaló; 6irányú; szigetelt; világosszürke

**Cikkszám: 2004-407**

Áthidaló; 7irányú; szigetelt; világosszürke

**Cikkszám: 2004-408**

Áthidaló; 8irányú; szigetelt; világosszürke

**Cikkszám: 2004-409**

Áthidaló; 9irányú; szigetelt; világosszürke

**Cikkszám: 2004-405/011-000**

Csillagkapcsoláshoz áthidaló; 3irányú; szigetelt; világosszürke

**Cikkszám: 2004-406/020-000**

Deltakapcsoláshoz áthidaló; szigetelt; világosszürke

**Cikkszám: 2006-499**

Redukáló áthidaló; 2006/2004-től 2004/2002/2001-ig sorozatokhoz; szigetelt; világosszürke

1.2.2 DIN-kalapsín

1.2.2.1 Tartozékok rögzítéshez

**Cikkszám: 210-508**

Acél rögzítő sín; 35 x 15 mm; 1,5 mm vastag; 2 m hosszú; lyukasztott; galvanizált; hasonlóan mint az EN 60715; ezüstszerű

**Cikkszám: 210-197**

Acél rögzítő sín; 35 x 15 mm; 1,5 mm vastag; 2 m hosszú; lyukasztott; hasonlóan mint az EN 60715; ezüstszerű

**Cikkszám: 210-506**

Acél rögzítő sín; 35 x 15 mm; 1,5 mm vastag; 2 m hosszú; nem lyukasztott; galvanizált; hasonlóan mint az EN 60715; ezüstszerű

**Cikkszám: 210-114**

Acél rögzítő sín; 35 x 15 mm; 1,5 mm vastag; 2 m hosszú; nem lyukasztott; hasonlóan mint az EN 60715; ezüstszerű

**Cikkszám: 210-118**

Acél rögzítő sín; 35 x 15 mm; 2,3 mm vastag; 2 m hosszú; nem lyukasztott; az EN 60715 szerint; ezüstszerű

**Cikkszám: 210-115**

Acél rögzítő sín; 35 x 7,5 mm; 1 mm vastag; 2 m hosszú; lyukasztott; az EN 60715 szerint; "Lyuk szélesség 18 mm; ezüstszerű

**Cikkszám: 210-112**

Acél rögzítő sín; 35 x 7,5 mm; 1 mm vastag; 2 m hosszú; lyukasztott; az EN 60715 szerint; "Lyuk szélesség 25 mm; ezüstszerű

**Cikkszám: 210-504**

Acél rögzítő sín; 35 x 7,5 mm; 1 mm vastag; 2 m hosszú; lyukasztott; galvanizált; az EN 60715 szerint; ezüstszerű

**Cikkszám: 210-113**

Acél rögzítő sín; 35 x 7,5 mm; 1 mm vastag; 2 m hosszú; nem lyukasztott; az EN 60715 szerint; ezüstszerű

**Cikkszám: 210-505**

Acél rögzítő sín; 35 x 7,5 mm; 1 mm vastag; 2 m hosszú; nem lyukasztott; galvanizált; az EN 60715 szerint; ezüstszerű

**Cikkszám: 210-196**

Alumínium rögzítősín; 35 x 8,2 mm; 1,6 mm vastag; 2 m hosszú; nem lyukasztott; hasonlóan mint az EN 60715; ezüstszerű

**Cikkszám: 210-198**

Réz rögzítő sín; 35 x 15 mm; 2,3 mm vastag; 2 m hosszú; nem lyukasztott; az EN 60715 szerint; rézszerű

1.2.3 Ellenőrzés és mérés

1.2.3.1 Vizsgáló tartozékok

**Cikkszám: 2004-549**

Elválasztómodul; moduláris; pl.: közösített sorkapcsok összekapcsolásához; szürke

**Cikkszám: 2004-511**

Moduláris TOPJOB® S Csatlakozó; moduláris; áthidalási pont nyílásaihoz; 1 pólusú; 4,00 mm²; szürke

**Cikkszám: 2004-552**

Moduláris TOPJOB® S Csatlakozó; moduláris; áthidalási pont nyílásaihoz; 2 pólusú; 4,00 mm²; szürke

**Cikkszám: 2004-553**

Moduláris TOPJOB® S Csatlakozó; moduláris; áthidalási pont nyílásaihoz; 3 pólusú; 4,00 mm²; szürke

**Cikkszám: 2004-554**

Moduláris TOPJOB® S Csatlakozó; moduláris; áthidalási pont nyílásaihoz; 4 pólusú; 4,00 mm²; szürke

**Cikkszám: 2004-555**

Moduláris TOPJOB® S Csatlakozó; moduláris; áthidalási pont nyílásaihoz; 5 pólusú; 4,00 mm²; szürke

**Cikkszám: 2009-174**

Vizsgálóadapter; Ellenőrződugó 4mm Ø; TOPJOB® S síre szerelhető sorkapcsok ellenőrzéséhez; szürke

**Cikkszám: 2009-182**

Vizsgálóadapter; max 2,5 mm²; egyes ellenőrző vezeték eszköz nélkül csatlakoztathatók 0,08 - 2,5 mm; szürke

1.2.4 Érszigetelő végződés

1.2.4.1 Érszigetelő végződés



Cikkszám: 2004-171

Érszigetelő stop; 0,25 ... 0,5 mm²; 5 darab/
szalag; világosszürke



Cikkszám: 2004-172

Érszigetelő stop; 0,75 ... 1 mm²; 5 darab/
szalag; sötétszürke

1.2.5 Érvéghüvely

1.2.5.1 Érvéghüvely



Cikkszám: 216-262

Érvéghüvely; Hüvely 0,75 mm² / AWG 18;
szigetelt; elektro-ón lemez; elektronikai
réz; gáztömör rögzítés; DIN 46228 szerint,
4/09.90 rész; szürke



Cikkszám: 216-263

Érvéghüvely; Hüvely 1 mm² / AWG18; szí-
getelt; elektro-ón lemez; elektronikai réz;
gáztömör rögzítés; DIN 46228 szerint,
4/09.90 rész; piros



Cikkszám: 216-264

Érvéghüvely; Hüvely 1,5 mm² / AWG16;
szigetelt; elektro-ón lemez; elektronikai
réz; gáztömör rögzítés; DIN 46228 szerint,
4/09.90 rész; fekete



Cikkszám: 216-266

Érvéghüvely; Hüvely 2,5 mm² / AWG14;
szigetelt; elektro-ón lemez; elektronikai
réz; gáztömör rögzítés; DIN 46228 szerint,
4/09.90 rész; kék



Cikkszám: 216-267

Érvéghüvely; Hüvely 4 mm² / AWG12; szí-
getelt; elektro-ón lemez; elektronikai réz;
gáztömör rögzítés; DIN 46228 szerint,
4/09.90 rész; szürke

1.2.6 Eszköz

1.2.6.1 Működtető szerszám



Cikkszám: 210-658

Működtetőszerszám; Penge: 3,5 x 0,5mm;
részben szigetelt szárral; döntött; rövid;
többszínű



Cikkszám: 210-720

Működtetőszerszám; Penge: 3,5 x 0,5mm;
részben szigetelt szárral; többszínű

1.2.7 Figyelmeztető jelölés

1.2.7.1 Fedél



Cikkszám: 2004-115

Figyelmeztető fedél; villámjellel, fekete; 5
sorkapocsnak; sárga

1.2.8 Jelölés

1.2.8.1 Csoportjelölő tartó

**Cikkszám: 2009-191**

Csoportjelölő-tartó; szürke

Cikkszám: 2009-192

Csoportjelölő-tartó; szürke

Cikkszám: 2009-193

Csoportjelölő-tartó; szürke

1.2.8.2 Jelölőkártya

Cikkszám: 2009-145

Mini-WSB Inline; Smart Printer-hez; 1700 darab egy tekercsen; nyújtható 5 mm-től 5,2 mm-ig; üres; Bepattintható típus; fehér

Cikkszám: 2009-145/000-024

Mini-WSB Inline; Smart Printer-hez; 1700 darab egy tekercsen; nyújtható 5 mm-től 5,2 mm-ig; üres; Bepattintható típus; ibolya

Cikkszám: 2009-145/000-006

Mini-WSB Inline; Smart Printer-hez; 1700 darab egy tekercsen; nyújtható 5 mm-től 5,2 mm-ig; üres; Bepattintható típus; kék

Cikkszám: 2009-145/000-012

Mini-WSB Inline; Smart Printer-hez; 1700 darab egy tekercsen; nyújtható 5 mm-től 5,2 mm-ig; üres; Bepattintható típus; narancssárga

Cikkszám: 2009-145/000-005

Mini-WSB Inline; Smart Printer-hez; 1700 darab egy tekercsen; nyújtható 5 mm-től 5,2 mm-ig; üres; Bepattintható típus; piros

Cikkszám: 2009-145/000-002

Mini-WSB Inline; Smart Printer-hez; 1700 darab egy tekercsen; nyújtható 5 mm-től 5,2 mm-ig; üres; Bepattintható típus; sárga

Cikkszám: 2009-145/000-007

Mini-WSB Inline; Smart Printer-hez; 1700 darab egy tekercsen; nyújtható 5 mm-től 5,2 mm-ig; üres; Bepattintható típus; szürke

Cikkszám: 2009-145/000-023

Mini-WSB Inline; Smart Printer-hez; 1700 darab egy tekercsen; nyújtható 5 mm-től 5,2 mm-ig; üres; Bepattintható típus; zöld

Cikkszám: 248-501

Mini-WSB jelölőkártya; kártyaként; not stretchable; üres; Bepattintható típus; fehér

Cikkszám: 248-501/000-024

Mini-WSB jelölőkártya; kártyaként; not stretchable; üres; Bepattintható típus; ibolya

Cikkszám: 248-501/000-006

Mini-WSB jelölőkártya; kártyaként; not stretchable; üres; Bepattintható típus; kék

Cikkszám: 248-501/000-012

Mini-WSB jelölőkártya; kártyaként; not stretchable; üres; Bepattintható típus; narancssárga

Cikkszám: 248-501/000-005

Mini-WSB jelölőkártya; kártyaként; not stretchable; üres; Bepattintható típus; piros

Cikkszám: 248-501/000-002

Mini-WSB jelölőkártya; kártyaként; not stretchable; üres; Bepattintható típus; sárga

Cikkszám: 248-501/000-007

Mini-WSB jelölőkártya; kártyaként; not stretchable; üres; Bepattintható típus; szürke

Cikkszám: 248-501/000-017

Mini-WSB jelölőkártya; kártyaként; not stretchable; üres; Bepattintható típus; világoszöld

Cikkszám: 248-501/000-023

Mini-WSB jelölőkártya; kártyaként; not stretchable; üres; Bepattintható típus; zöld

Cikkszám: 2009-115

WMB-Inline; Smart Printer-hez; 1500 darab egy tekercsen; nyújtható 5 mm-től 5,2 mm-ig; üres; Bepattintható típus; fehér

Cikkszám: 2009-115/000-024

WMB-Inline; Smart Printer-hez; 1500 darab egy tekercsen; nyújtható 5 mm-től 5,2 mm-ig; üres; Bepattintható típus; ibolya

Cikkszám: 2009-115/000-006

WMB-Inline; Smart Printer-hez; 1500 darab egy tekercsen; nyújtható 5 mm-től 5,2 mm-ig; üres; Bepattintható típus; kék

Cikkszám: 2009-115/000-012

WMB-Inline; Smart Printer-hez; 1500 darab egy tekercsen; nyújtható 5 mm-től 5,2 mm-ig; üres; Bepattintható típus; narancssárga

Cikkszám: 2009-115/000-005

WMB-Inline; Smart Printer-hez; 1500 darab egy tekercsen; nyújtható 5 mm-től 5,2 mm-ig; üres; Bepattintható típus; piros

Cikkszám: 2009-115/000-002

WMB-Inline; Smart Printer-hez; 1500 darab egy tekercsen; nyújtható 5 mm-től 5,2 mm-ig; üres; Bepattintható típus; sárga

Cikkszám: 2009-115/000-007

WMB-Inline; Smart Printer-hez; 1500 darab egy tekercsen; nyújtható 5 mm-től 5,2 mm-ig; üres; Bepattintható típus; szürke

Cikkszám: 2009-115/000-017

WMB-Inline; Smart Printer-hez; 1500 darab egy tekercsen; nyújtható 5 mm-től 5,2 mm-ig; üres; Bepattintható típus; világoszöld

Cikkszám: 2009-115/000-023

WMB-Inline; Smart Printer-hez; 1500 darab egy tekercsen; nyújtható 5 mm-től 5,2 mm-ig; üres; Bepattintható típus; zöld

Cikkszám: 793-5501/000-014

WMB-jelölőkártya; kártyaként; 5 ... 17,5 mm széles sorkapcsoknak; nyújtható 5 mm-től 5,2 mm-ig; üres; Bepattintható típus; barna

Cikkszám: 793-5501

WMB-jelölőkártya; kártyaként; 5 ... 17,5 mm széles sorkapcsoknak; nyújtható 5 mm-től 5,2 mm-ig; üres; Bepattintható típus; fehér

Cikkszám: 793-5501/000-024

WMB-jelölőkártya; kártyaként; 5 ... 17,5 mm széles sorkapcsoknak; nyújtható 5 mm-től 5,2 mm-ig; üres; Bepattintható típus; ibolya

Cikkszám: 793-5501/000-006

WMB-jelölőkártya; kártyaként; 5 ... 17,5 mm széles sorkapcsoknak; nyújtható 5 mm-től 5,2 mm-ig; üres; Bepattintható típus; kék

Cikkszám: 793-5501/000-012

WMB-jelölőkártya; kártyaként; 5 ... 17,5 mm széles sorkapcsoknak; nyújtható 5 mm-től 5,2 mm-ig; üres; Bepattintható típus; narancssárga

Cikkszám: 793-5501/000-005

WMB-jelölőkártya; kártyaként; 5 ... 17,5 mm széles sorkapcsoknak; nyújtható 5 mm-től 5,2 mm-ig; üres; Bepattintható típus; piros

Cikkszám: 793-5501/000-002

WMB-jelölőkártya; kártyaként; 5 ... 17,5 mm széles sorkapcsoknak; nyújtható 5 mm-től 5,2 mm-ig; üres; Bepattintható típus; sárga

Cikkszám: 793-5501/000-007

WMB-jelölőkártya; kártyaként; 5 ... 17,5 mm széles sorkapcsoknak; nyújtható 5 mm-től 5,2 mm-ig; üres; Bepattintható típus; szürke

Cikkszám: 793-5501/000-017

WMB-jelölőkártya; kártyaként; 5 ... 17,5 mm széles sorkapcsoknak; nyújtható 5 mm-től 5,2 mm-ig; üres; Bepattintható típus; világoszöld

Cikkszám: 793-5501/000-023

WMB-jelölőkártya; kártyaként; 5 ... 17,5 mm széles sorkapcsoknak; nyújtható 5 mm-től 5,2 mm-ig; üres; Bepattintható típus; zöld

1.2.8.2 Jelölőkártya



Cikkszám: 793-501

WMB-jelölőkártya; kártyaként; not stretchable; üres; Bepattintható típus; fehér



Cikkszám: 793-501/000-024

WMB-jelölőkártya; kártyaként; not stretchable; üres; Bepattintható típus; ibolya



Cikkszám: 793-501/000-006

WMB-jelölőkártya; kártyaként; not stretchable; üres; Bepattintható típus; kék



Cikkszám: 793-501/000-012

WMB-jelölőkártya; kártyaként; not stretchable; üres; Bepattintható típus; narancssárga



Cikkszám: 793-501/000-005

WMB-jelölőkártya; kártyaként; not stretchable; üres; Bepattintható típus; piros



Cikkszám: 793-501/000-002

WMB-jelölőkártya; kártyaként; not stretchable; üres; Bepattintható típus; sárga



Cikkszám: 793-501/000-007

WMB-jelölőkártya; kártyaként; not stretchable; üres; Bepattintható típus; szürke



Cikkszám: 793-501/000-017

WMB-jelölőkártya; kártyaként; not stretchable; üres; Bepattintható típus; világoszöld



Cikkszám: 793-501/000-023

WMB-jelölőkártya; kártyaként; not stretchable; üres; Bepattintható típus; zöld

1.2.8.3 Jelölőszalag



Cikkszám: 2009-110

Jelölőszalagok; Smart Printer-hez; tekercselve; not stretchable; üres; Bepattintható típus; fehér

1.2.8.4 Jelölőtartó



Cikkszám: 2009-198

Átalakító; szürke

1.2.9 Rögzítés

1.2.9.1 Tartozékok rögzítéshez



Cikkszám: 709-169

Burkolat tartó; Típus 3; szürke



Cikkszám: 709-156

Burkolat; Típus 3; 3-as típusú dugaszolható borításhoz; 1 m hosszú; átlátszó

1.2.10 Véglap

1.2.10.1 Véglap



Cikkszám: 209-191

Elválasztó Ex e/Ex i alkalmazásokhoz; 3 mm vastag; 120 mm széles; narancssárga



Cikkszám: 209-190

Elválasztó Ex e/Ex i alkalmazásokhoz; 3 mm vastag; 90 mm széles; narancssárga



Cikkszám: 2004-1294

Elválasztólap; 2 mm vastag; túlméretes; narancssárga



Cikkszám: 2004-1293

Elválasztólap; 2 mm vastag; túlméretes; szürke

Szerelési útmutató

Vezetékbekötés

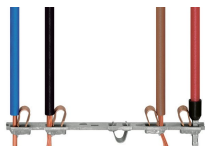

All conductor types at a glance

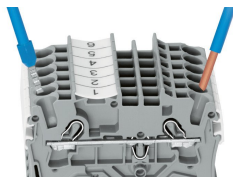

Push-in termination of solid and ferruled conductors

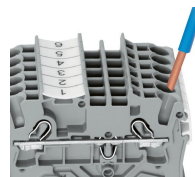

Inserting a conductor via push-in termination:
Solid conductors with cross-sections from either one size above, or up to two sizes below, the rated cross-section can be simply pushed in – no tools needed.

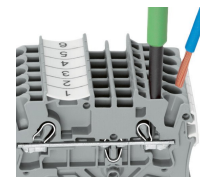

Inserting a conductor via operating tool:
Connecting fine-stranded conductors without ferrules, or small cross-sectional conductors that cannot be pushed in, is performed similarly to the original CAGE CLAMP® – just use an operating tool.
Advantage:
To open the clamp, the operating tool is inserted vertically. The conductor entry is less than 15 degrees for easier wiring.

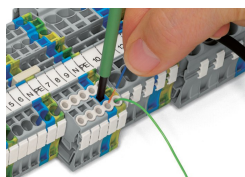

Conductor termination – insulation stop

Összekötés

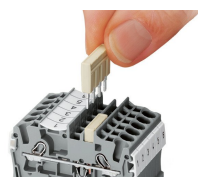

Insert push-in type jumper bar and push down until it hits backstop.

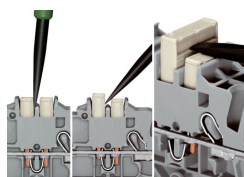

Removing a push-in type jumper bar:
Insert the operating tool between the jumper and partition wall of the dual jumper slots, then lift up the jumper.
Place the operating tool in the center of jumpers for up to five contacts (see above), or alternately on both sides for jumpers with more than five contacts.

Összekötés

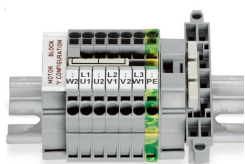

This star point jumper has been specially developed to create a "star point" and is used on motor terminal boards equipped with Rail-Mount Terminal Blocks TOPJOB® S.

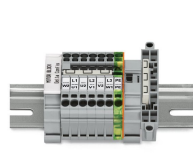

This delta jumper has been specially developed to create a delta configuration and is used on motor terminal boards equipped with rail-mount terminal blocks TOPJOB® S.

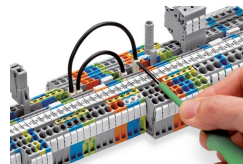

Push down the wire jumper until fully inserted. Lift the jumper with an operating tool for rewiring.

Összekötés

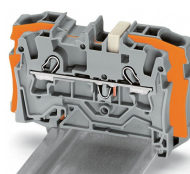
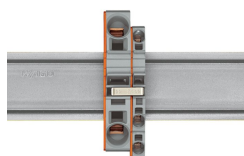
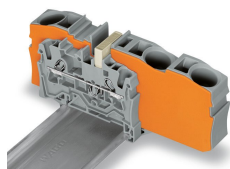

Step-down jumpers common terminal blocks of different sizes, without losing a conductor clamping point. This can be beneficial on long conductor runs where voltage drop can be a problem. A large conductor can be easily connected to smaller conductors at the distribution point.

Commoning may be made in either direction using the special thin end plate to cover the open side. Additional through terminal blocks having a smaller cross-section may be commoned using push-in type jumper bars.

Using step-down jumpers, an end plate must be inserted between the terminal blocks to be commoned.

Step-down jumper (2006-499) commons 6/4 mm² (10/12 AWG) terminal blocks (2006/2004 Series) with 4/2.5/1.5 mm² (AWG 12/14/16) terminal blocks (2004/2002/2001 Series).

Step-down jumper (2016-499) commons 16/10 mm² (16/8 AWG) terminal blocks (2016/2010 Series) with 10/6/4/2.5 mm² (8/10/12/14 AWG) terminal blocks (2010/2006/2004/2002 Series).

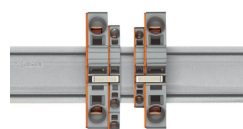
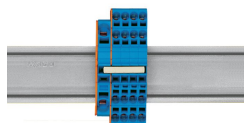
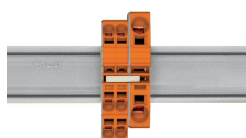

Stepping down via push-in type jumper bar:
Commoning via open terminal side with end plate allows jumpering over two cross-section sizes for 16 mm² (6 AWG) and 10 mm² (8 AWG) and one cross-section size for 6/4/2.5 mm² (10/12/14 AWG). An example: from 16 mm² (6 AWG) to 6 mm² (10 AWG) (see illustration above) or from 10 mm² (8 AWG) to 4 mm² (12 AWG).

Stepping down via push-in type jumper bar:
Commoning via closed terminal side with end plate allows jumpering over two cross-section sizes, e.g., from 16 mm² (6 AWG) to 6 mm² (10 AWG) or from 6 mm² (10 AWG) to 2.5 mm² (14 AWG) (see illustration above).

Note:
The total current of the outgoing circuits must not exceed the nominal current of the step-down jumper/push-in type jumper bar.

Ellenőrzés

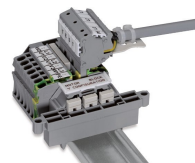
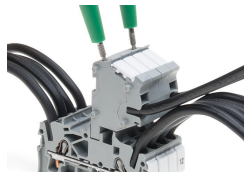
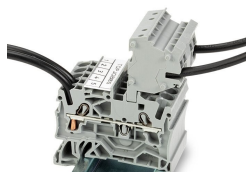

The modular TOPJOB® S connectors also connect conductors of the same size as the terminal blocks being used.

TOPJOB® S Connectors with a 2 mm Ø test socket for testing voltage via 2-pole voltage tester

Rail-mount terminal block assembly for electric motor wiring

Test plug adapter (2009-174, CAT I) for 4 mm Ø plugs – compatible with 2000 to 2016 Series



Testing tap (2009-182) for tool-free connection of test cables up to 2.5 mm² (12 AWG) – compatible with 2000 to 2016 Series

Jelölés

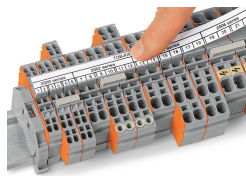
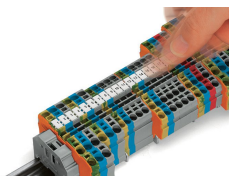

Snapping WMB Inline markers into marker slots.

TOPJOB® S 2009-193 Group Marker Carrier (equipped with a marking strip) for all 2001 to 2016 Series TOPJOB® S Rail-Mount Terminal Blocks
Do not use on an end plate!

Fokozott biztonságú (Ex) alkalmazás

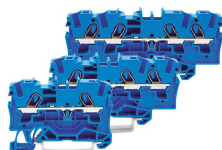
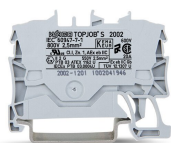

Through terminal blocks with a blue insulated housing are suitable for Ex i applications.

All through and ground conductor terminal blocks are suitable for Ex e II applications.

Separator plate for Ex e/Ex i applications
An end plate must be applied to the terminal block located directly behind an Ex e/Ex i separator plate.

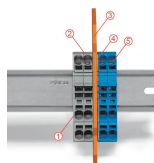

Ex e II/Ex i terminal strip

Note:
The movable feet of terminal blocks and separator plates must face the same direction.

A separator plate is located between the Ex e II and Ex i terminal strip.

- End plate
- Ex e II terminal blocks
- Separator plate for Ex e/Ex i applications
- End plate
- Ex i terminal blocks

According to EN 50020, a minimum distance of 50 mm must be kept between live parts of Ex e and Ex i circuits. The use of Ex e/Ex i separators is a space-saving solution when Ex e and Ex i terminal blocks are mounted on a common DIN-rail.